

# プロフィール

アイアンラバー歯付ベルトにプロフィール（アタッチメント）を熱融着により取り付け、搬送および操縦装置の分野で多機能を持たせ、次のような目的に使用できます。

- 位置決め
- スイッチング
- 分離
- タイミング合わせ

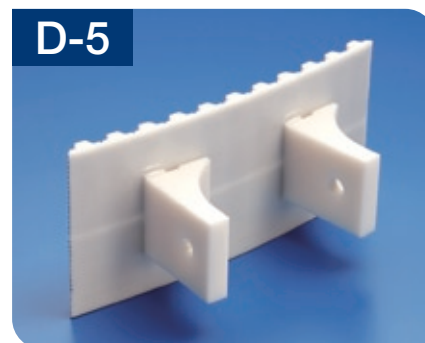
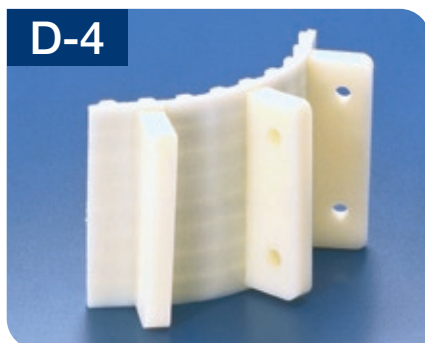
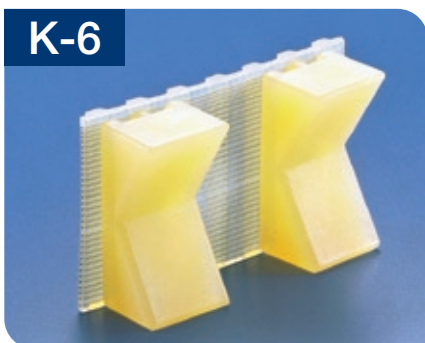
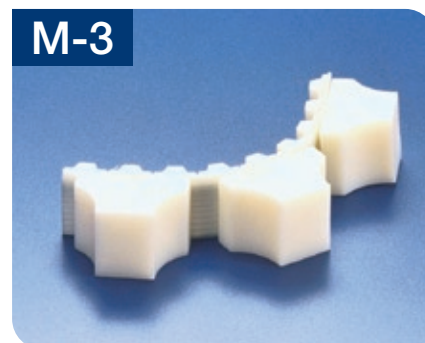
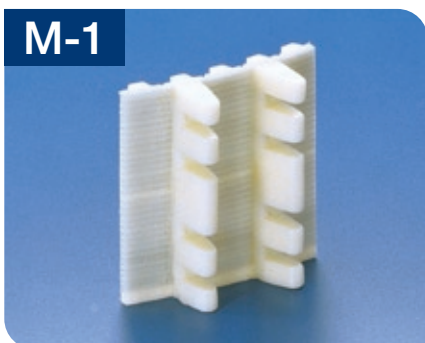
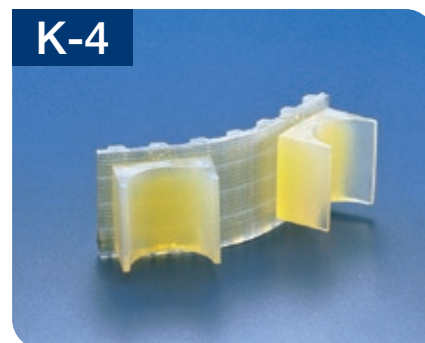
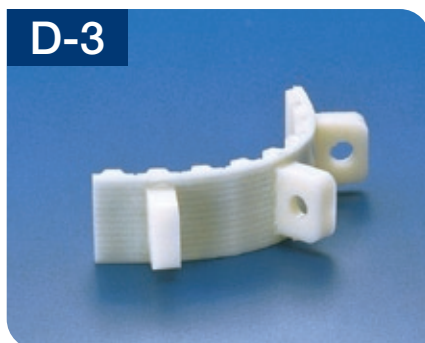
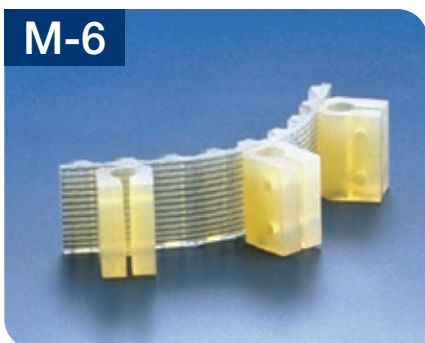
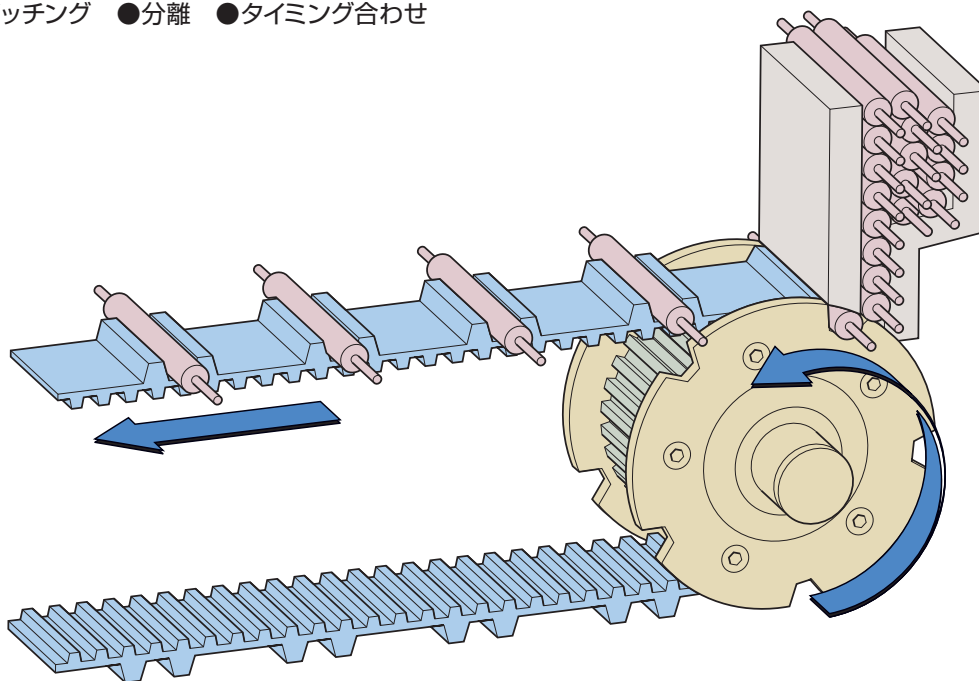

プロフィールの詳細寸法については、76～90ページをご覧ください。

プロフィルは多数用意しています。各々の形状・寸法はプロフィル寸法表をご覧ください。  
 標準品で使用条件に合わない場合は、切削もしくは専用型にてプロフィルを  
 製作いたしますのでご相談ください。

